

# DAGELIJKSE REFERENTIE HANDLEIDING



**BEDANKT VOOR UW KEUZE VOOR EEN PRODUCT VAN WHIRLPOOL.** Registreer uw apparaat voor betere ondersteuning op:  
[www.whirlpool.eu/register](http://www.whirlpool.eu/register)



U kunt de Veiligheidsvoorschriften en de Handleiding voor gebruik en onderhoud downloaden op onze website  
<http://docs.whirlpool.eu> en door het volgen van de aanwijzingen op de achterkant van deze brochure.

**Lees vóór gebruik van het apparaat de Handleiding voor gezondheid en veiligheid.**

## PRODUCTOMSCHRIJVING

### TOEPASSING

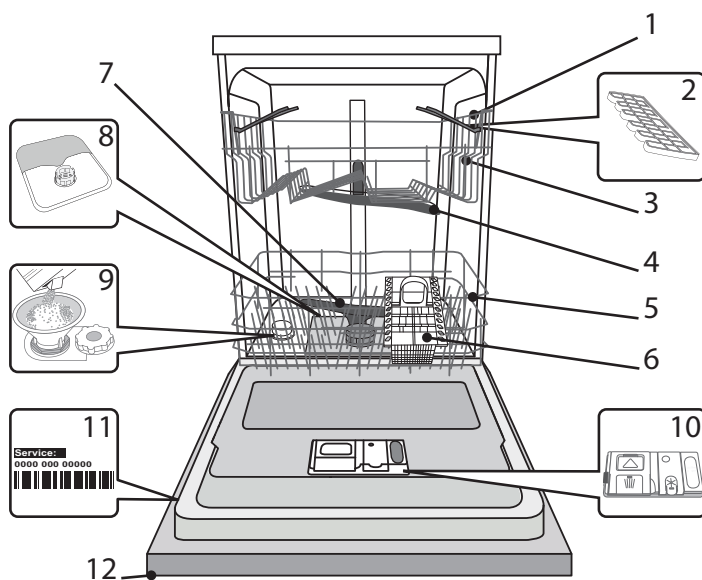

1. Bovenste rek
2. Vouwbare kleppen
3. Hoogte-instelling voor bovenste rek
4. Bovenste sproeiarm
5. Onderste rek
6. Bestekmand
7. Onderste sproeiarm
8. Filtermontage
9. Zoutreservoir
10. Verdelers voor afwas- en spoelmiddel
11. Typeplaatje
12. Bedieningspaneel

### Bedieningspaneel

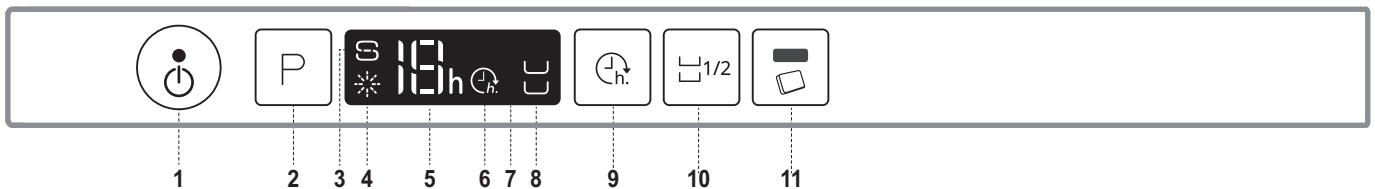

1. Knop Aan-Uit/Opnieuw instellen met indicatielampje
2. Knop voor programmaselectie
3. Indicatielampje voor bijvullen van zout
4. Indicatielampje voor bijvullen spoelmiddel (Rinse Aid)
5. Indicatielampjes voor programma's
6. Indicatielampje voor vertraging
7. Scherm
8. Indicatielampje voor Halve lading
9. Vertragingknop
10. Halve lading-knop
11. Knop Tablet (Tab) met indicatielampje

# EERSTE GEBRUIK

## ZOUT, SPOEL- EN AFWASMIDDEL

### ADVIES OVER EERSTE GEBRUIK

Verwijder na installatie de stoppers uit de rekken en de resterende elastiekjes uit het bovenste rek.

### VULLEN VAN DE ZOOTTANK

Door het gebruik van zout wordt de vorming van KALK voorkomen op de afwas en de functionele onderdelen van de machine.

- Het is belangrijk dat de zouttank nooit leeg raakt.
- Het is belangrijk de waterhardheid in te stellen.

De zouttank bevondt zich in het onderste deel van de vaatwasser (see OMSCHRIJVING VAN PROGRAMMA'S) en dient te worden gevuld wanneer het **indicatielampje ZOUT BIJVULLEN** in het bedieningspaneel oplicht.

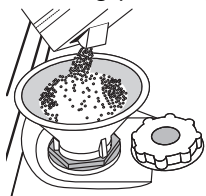

1. Verwijder het onderste rek en schroef de tankdop los (tegen de klok in).
2. Plaats de trechter (zie figuur) en vul de zouttank helemaal tot aan de rand (ongeveer 1 kg); het is normaal dat er een beetje water uitlekt.
3. Verwijder de trechter en veeg alle zoutresten van de opening.

Schroef de kap stevig vast, zodat er tijdens het afwassen geen vaatwasmiddel in de container kan komen (dit kan veroorzaken dat de waterontharder niet meer te repareren valt).

**Als u zout dient bij te vullen, raden we aan dit uit te voeren voordat u met afwassen begint.**

### INSTELLEN VAN DE WATERHARDHEID

Het essentieel dat de waterhardheid is ingesteld op de werkelijke hardheid van uw water thuis, zodat de waterontharder perfect werkt. Deze informatie kunt u verkrijgen bij uw plaatselijke waterbedrijf. De standaardinstelling is gemiddeld (3) waterhardheid.

1. Schakel het apparaat aan door te drukken op de **ON/OFF-knop**.
2. Schakel het apparaat uit door te drukken op de **ON/OFF-knop**.
3. Hou de knop **P** 5 seconden ingedrukt totdat u een pieptoon hoort.
4. Schakel het apparaat aan door te drukken op de **ON/OFF-knop**.
5. Het huidige selectieniveaunummer en de zoutindicator beginnen allebei te knipperen.
6. Druk op de knop **P** om het gewenste niveau hardheid te selecteren (zie TABEL VAN WATERHARDHEID).

| Niveau | °dH           |               |         |
|--------|---------------|---------------|---------|
|        | Duitse graden | Franse graden |         |
| 1      | Zacht         | 0 - 6         | 0 - 10  |
| 2      | Medium        | 7 - 11        | 11 - 20 |
| 3      | Gemiddeld     | 12 - 17       | 21 - 30 |
| 4      | Hard          | 17 - 34       | 31 - 60 |
| 5      | Zeer hard     | 35 - 50       | 61 - 90 |

7. Schakel het apparaat uit door te drukken op de **ON/OFF-knop**.

Het instellen is voltooid!

Voer een programma zonder lading uit als de procedure is voltooid.

**Gebruik alleen speciaal zout voor vaatwassers.**

Nadat het zout is bijgeladen, wordt het indicatielampje ZOUT BIJVULLEN uitgeschakeld.

**Als de zouttank niet is gevuld, kunnen de waterontharder en het verwarmelement beschadigd raken.**

### DE VERDELER VOOR SPOELMIDDEL VULLEN

Spoelmiddel vergemakkelijkt het DROGEN van de vaat. De verdeler voor spoelmiddel **A** dient te worden gevuld wanneer het **indicatielampje voor BIJVULLEN SPOELMIDDEL** op het bedieningspaneel oplicht.

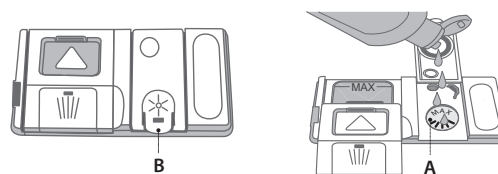

1. Open de verdeler **C** door te drukken op de lus op het deksel en deze op te tillen.
2. Breng het spoelmiddel voorzichtig in tot de maximale (110 ml) referentiegleuf van de vulruimte. Vermijd morsen. Bij morsen de gemorste vloeistof onmiddellijk met een droge doek opdeppen.
3. Druk het deksel naar beneden totdat u een klik hoort.

**Het spoelmiddel NOOIT direct in de kuip gieten.**

### DE DOSERING SPOELMIDDEL AANPASSEN

Als u niet helemaal tevreden bent de resultaten van het drogen, kunt u de hoeveelheid gebruikt spoelmiddel aanpassen

- Schakel de vaatwasser aan met de knop **ON/OFF**.
- Schakel uit met de knop **ON/OFF**.
- Druk drie maal op knop **P** - u zult een pieptoon horen.
- Schakel aan met de knop **ON/OFF**.
- Het huidige selectieniveaunummer en de indicatie voor spoelmiddel zullen knipperen.
- Druk op knop **P** om de te leveren hoeveelheid spoelmiddel te selecteren.

- Schakel uit met de knop **ON/OFF**

Het instellen is voltooid!

Als het spoelmiddelniveau wordt ingesteld op NUL (ECO), wordt er geen spoelmiddel gebruikt. Het indicatielampje LAAG SPOELMIDDEL zal niet oplichten als het spoelmiddel opraukt.

Afhankelijk van het model vaatwasser kunnen maximaal 4 niveaus worden ingesteld. De fabrieksinstelling is een gemiddeld niveau.

- Stel een laag nummer in (1-2) als u blauwe strepen op de vaat ziet.
- Stel een hoog nummer in (3-4) als u waterdruppels of kalkresten op de vaat ziet.

### VULLEN VAN DE AFWASMIDDELVERDELER

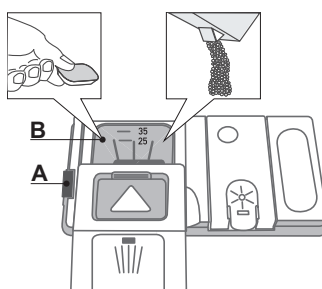

**Gebruik opening A voor openen van de afwasmiddelverdeler.**

**Doe het afwasmiddel alleen in afwasmiddelverdeler B.**

**Doe de hoeveelheid afwasmiddel voor voorwassen direct in de kuip.**

1. Raadpleeg de (zie TABEL VAN PROGRAMMA'S) voor afmeten van de juiste hoeveelheid. Vak **B** omvat een niveau dat de maximale hoeveelheid afwasmiddel in















vloeibare of poedervorm voor iedere cyclus aangeeft.

2. Verwijder resten afwasmiddel van de randen van de containers voordat u het deksel met een klik sluit.
3. Sluit het deksel van de afwasmiddelverdeler door dit omhoog te trekken, totdat de afsluiter op zijn plaats is vastgezet.

De afwasmiddelverdeler wordt overeenkomstig het programma automatisch op het juiste moment geopend.

Als alles-in-één afwasmiddelen worden gebruikt, raden we het gebruik aan van de **TABLET-knop**, omdat hiermee altijd de beste afwas- en droogresultaten worden behaald.

# PROGRAMMATABEL

| Programma          | Drogen fase | Beschikbare opties *)   | Afwasmiddelcontainer |   | Duur van afwaprogramma (u:min)**) | Waternverbruik (liter/cyclus) | Energieverbruik (kWh/cyclus) |
|--------------------|-------------|---|----------------------|---|-----------------------------------|-------------------------------|------------------------------|
|                    |             |   | Kuip                 | B |                                   |                               |                              |
| 1. Eco             | 50°         | ✓    | ✓                    | ✓ | 03:10                             | 11                            | 1,04                         |
| 2. Intensief       | 65°         | ✓    | ✓                    | ✓ | 02:30                             | 16,5                          | 1,65                         |
| 3. Normaal         | 55°         | ✓    | -                    | ✓ | 02:00                             | 16                            | 1,35                         |
| 4. Express 30'     | 50°         | -     | -                    | ✓ | 00:30                             | 8,5                           | 0,50                         |
| 5. Voorspoelen     | -           | -     | -                    | - | 00:10                             | 4                             | 0,01                         |
| 6. Desinfecterende | 65°         | ✓    | -                    | ✓ | 01:20                             | 11,5                          | 1,30                         |

Gegevens voor ECO-programma zijn gemeten bij laboratoriumomstandigheden volgens de Europese norm EN 50242.

\*) Niet alle opties kunnen tegelijk worden gebruikt.

\*\*) De op het scherm of in de brochure weergegeven programmaduur is een schatting berekend voor standaardomstandigheden. De werkelijke tijd kan verschillen, en is afhankelijk van veel factoren, zoals temperatuur en druk van het binnenkomende water, kamertemperatuur, hoeveelheid afwasmiddel, hoeveelheid en aard van de lading, balancering van de lading, extra gekozen opties en sensorkalibratie. De sensorkalibratie kan de programmaduur tot max. 20 min. doen toenemen.

Verbruik bij stand-by: Verbruik bij ingeschakeld laten: 5 W - : Verbruik bij stand 'Off': 0.5 W

## OMSCHRIJVING VAN PROGRAMMA'S

### Aanwijzingen voor selectie van afwascyclus.

#### ECO 50°

Normaal bevuild serviesgoed. Standaardprogramma, efficiëntste voor gecombineerd energie- en waternverbruik.

#### INTENSIEF 65°

Programma aanbevolen voor zeer vuile vaat, erg geschikt voor pannen en braadpannen (niet voor kwetsbare items).

#### NORMAAL 55°

Normaal vuile vaat. Alledaagse cyclus voor optimale reinigingsprestaties in korte tijd.

#### EXPRESS 30' 50°

Programma voor licht bevuilde vaat zonder opgedroogde voedselresten. (Ideaal voor 2 couverts).

#### VOORSPOELEN

Vaat die later moet worden afgewassen. Voor dit programma wordt geen afwasmiddel gebruikt.

#### DESINFECTERENDE 65°

Normaal of zeer vuile vaat, met aanvullend anti-bacterieel afwassen.

#### Opmerkingen:

Let voor optimale prestatieniveaus bij de programma's 'Express' op het maximale aantal aangegeven plekken.

**Gebruik om het verbruik nog verder te verlagen de vaatwasser alleen wanneer deze volledig gevuld is.**

# OPTIES EN FUNCTIES

OPTIES kunnen direct worden geselecteerd door de overeenkomende knop in te drukken (see *Bedieningspaneel*).

**Als een optie niet overeenstemt met het geselecteerde programma see PROGRAMS TABLE, knippert de overeenstemmende LED 3 maal snel en worden signalen afgespeeld. De optie wordt niet ingeschakeld.**



## HALVE LADING

Als er niet veel vaat is om af te wassen, kan een halve lading worden gebruikt om water, elektriciteit en afwasmiddel te besparen. Selecteer het programma en druk op de knop HALVE LADING: het indicatielampje gaat branden. Druk op de knop HALVE LADING om deze optie uit te schakelen.

**Onthoud de halve hoeveelheid afwasmiddel te gebruiken.**



## TABLET (Ius)

Met deze instelling kunt u de prestaties van het programma overeenkomstig het gebruikte afwasmiddel optimaliseren.

Houd de TABLET -knop (het indicatielampje licht op) als u gecombineerde afwasmiddelen in tabletvorm gebruikt (spoelmiddel, zout en afwasmiddel in 1 dosering).

**Deze optie dient te zijn uitgeschakeld als u afwasmiddel in poeder- of vloeibare vorm gebruikt.**



## UITSTEL

De start van het programma kan voor een periode tussen 1 en 24 uur worden uitgesteld.

1. Druk op de knop UITSTEL het bijbehorende symbool wordt op het scherm weergegeven; elke keer dat u op de knop drukt, neemt de tijd (met 1 uur, 2 uur, enz., tot max. 12u) toe vanaf de start van de geselecteerde afwascyclus.

2. Selecteer het afwasprogramma en sluit de deur: de timer begint met aftellen;

3. Zodra deze tijd is verstreken, wordt het lampje uitgeschakeld en begint het programma automatisch.

Druk op de knop UITSTEL om de vertragingstijd aan te passen en een kortere periode te selecteren. Om dit te annuleren drukt u herhaaldelijk op de knop tot het indicatielampje van de geselecteerde uitgestelde start wordt uitgeschakeld.

Het afwasprogramma begint automatisch zodra de deur wordt gesloten.

**De functie DELAY kan niet worden ingesteld nadat een programma is gestart.**

# DAGELIJKS GEBRUIK

## 1. CONTROLEER WATERAANSLUITING

Controleer of de vaatwasser op de waterleiding is aangesloten en dat de bovenkant open staat.

## 2. SCHAKEL DE VAATWASSER AAN

Open de deur en druk op de **ON/OFF**-knop.

## 3. LAAD DE REKKEN

(zie *DE REKKEN LADEN*)

## 4. VULLEN VAN DE AFWASMIDDELVERDELER

(see *PROGRAMMS TABLE*).

## 5. KIES HET PROGRAMMA EN STEL DE CYCLUS IN

Selecteer het geschiktste programma volgens de soort vaat en het niveau vervuiling (see *OMSCHRIJVING VAN PROGRAMMA'S*) door te drukken op **P**-knop.

Selecteer de gewenste opties (zie *OPTIES EN FUNCTIES*).

## 6. START

Start de afwascyclus door te sluiten van de deur. Wanneer het programma start, hoort u een geluidssignaal.

## 7. EINDE VAN AFWASCYCLUS

Het einde van het programma wordt aangegeven door geluidssignalen. Het nummer van het programma knippert op het display. Open de deur en schakel het apparaat uit door op de **ON/OFF**-knop te drukken.

Wacht een paar minuten alvorens u de vaat uitneemt. Dit om brandwonden te voorkomen.

Haal de vaat uit de rekken, en begin met het onderste rek.

**Om het elektriciteitsverbruik te minimaliseren, wordt het apparaat tijdens bepaalde langere perioden van inactiviteit automatisch uitgeschakeld.**

**Als de vaat slechts licht vuil is, of als deze met water is afgespoeld alvorens deze in de vaatwasser is geplaatst, kunt u de hoeveelheid gebruikt wasmiddel overeenkomstig verminderen.**

## EEN LOPEND PROGRAMMA WIJZIGEN

Als er een verkeerd programma is geselecteerd, kunt u dit corrigeren, mits het programma pas is begonnen: open de deur (**let op HETE stoom!**), druk dan op de **ON/OFF**-knop en houd deze ingedrukt. Het apparaat wordt dan uitgeschakeld.

Schakel de machine weer aan met de **ON/OFF**-knop en selecteer de nieuwe afwascyclus en alle gewenste opties; start de cyclus door sluiten van de deur.

## EXTRA VAAT PLAATSSEN

Open de deur zonder de machine uit te schakelen (**let op HETE stoom!**) en plaats de vaat in de vaatwasser. Sluit de deur en druk op De cyclus zal dan beginnen op het punt waar deze werd onderbroken.

## ACCIDENTELE ONDERBREKINGEN

Als de deur tijdens het afwassen wordt geopend, of als er een stroomstoring is, wordt de cyclus gestopt. De cyclus begint opnieuw vanaf het punt waar deze werd onderbroken nadat de deur is gesloten of de stroomtoevoer is hersteld.

Voor meer informatie over de functies kunt u via de aanwijzingen op de laatste pagina een Handleiding voor gebruik en onderhoud aanvragen of via het web downloaden.  [www](#)

# ADVIES EN TIPS

## TIPS

Verwijder alle etensresten van de vaat en leeg de glazen alvorens deze in de korven te laden. **U hoeft voorafgaand niet met stromend water af te spelen.**

Schik de vaat zodanig dat deze stevig vaststaat en niet omvalt. Plaats de containers met de openingen naar beneden en holle/bolle delen in schuine positie, zodat het water elk oppervlak kan bereiken en vrij kan stromen.

**Waarschuwing:** deksels, handgrepen, schalen en pannen dienen niet te kunnen voorkomen dat de sproeiarmen roteren.

Plaats alle kleine items in de bestekkorf.

Zeer vuile vaat en pannen moeten in de onderste korf worden geplaatst, omdat in dit gedeelte de waterstralen sterker zijn en een beter afwasresultaat wordt behaald.

Zorg dat de sproeiarmen vrij kunnen roteren nadat het apparaat is geladen.

## HYGIËNE

Voer het hoge temperatuurprogramma ten minste één per maand uit om te voorkomen dat zich geuren en resten in de vaatwasser opbouwen. Gebruik een theelepelt afwasmiddel en voer het programma voor reiniging van uw apparaat uit zonder het apparaat te laden.

## ONGESCHIKTE VAAT

- Houten serviesgoed en bestek.
- Delicaat gedecoreerd glas, artistiek handwerk en antiek servies. De decoraties hiervan zijn niet bestendig.
- Onderdelen van kunststof die niet bestand zijn tegen hoge temperaturen.
- Servies van koper en tin.
- Servies dat is bevuild met as, kaarsvet, smeerolie of inkt.

De kleuren van de decoraties van glas en aluminium/zilveren artikelen kunnen tijdens het afwasproces veranderen en vervagen. Sommige soorten glas (bijv. van kristal) kunnen na een aantal afwasbeurten ook ondoorzichtig worden.

## SCHADE AAN GLAS EN SERVIES

- Gebruik alleen glas en porselein dat door de fabrikant als vaatwasserbestendig is gegarandeerd.
- Gebruik een delicaat afwasmiddel dat geschikt is voor serviesgoed
- Haal glas en bestek uit de vaatwasser zodra de wascyclus voorbij is

# DE REKKEN LADEN

## BOVENSTE REK

Vullen met delicate en lichte voorwerpen: glazen, kopjes, schotels, lage slabakken..

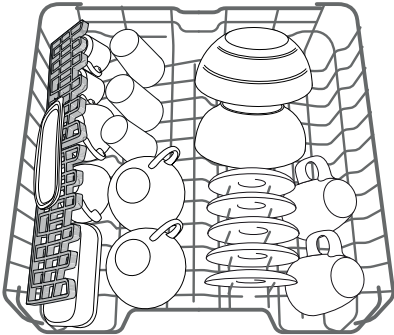

(laadvoorbeeld voor het bovenste rek)

## DE HOOGTE VAN HET BOVENSTE REK AFSTELLEN

De hoogte van het bovenste rek kan worden aangepast: de hoge positie voor plaatsen van groot serviesgoed in de onderste korf, en de lage positie om het beste gebruik te maken van de dragers door meer ruimte naar boven te creëren en om botsingen met de items in het onderste rek te voorkomen.

Het bovenste rek is uitgerust met een **hoogte-instelling voor het bovenste rek** (zie figuur) zonder druk uit te oefenen op de hendels. Til deze eenvoudig op door de zijkanten van het rek vast te houden zodra het rek zich stabiel in de bovenste positie bevindt.

Voor terugzetten in de lagere positie drukt u op de hendels **A** aan de zijkanten van het rek en beweegt u de korf naar beneden.

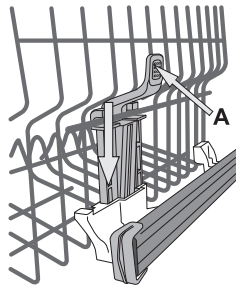

**We raden u ten zeerste aan de hoogte van het rek niet aan te passen wanneer het rek is geladen.**

**De korf NOOIT aan slechts één zijde optillen of laten zakken.**

## VOUWBARE KLEPPEN MET AFSTELBARE POSITIE

Voor optimale plaatsing van de vaat in het rek kunnen de vouwbare zijkleppen op drie verschillende hoogtes worden afgesteld.

Wijn glazen kunnen veilig in de vouwbare kleppen worden gezet door de steel van elk glas in de overkomende opening te plaatsen.

Voor een optimaal droogresultaat kunt u de vouwbare kleppen meer buigen. Om de helling te wijzigen, kunt u de vouwbare klep omhoog trekken, en deze naar wens lichtjes verschuiven en positioneren.

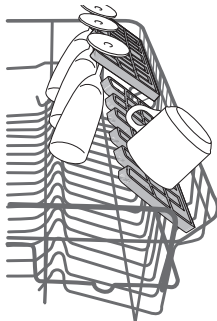

## ONDERSTE REK

Voor potten, deksels, borden, schalen en bestek, enz. Grote borden en deksels moeten idealiter aan de zijkanten worden gezet om interferentie met de sproeiarm te voorkomen.

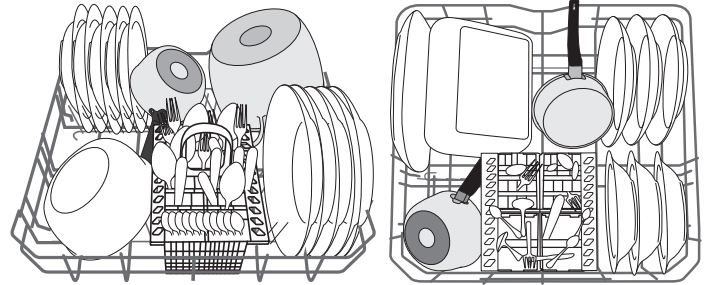

(laadvoorbeeld voor het onderste rek)

## BESTEKKORF

De modulaire korf is uitgerust met bovenroosters, zodat bestek beter kan worden geplaatst. De bestekkorf mag alleen aan de voorkant van het onderrek worden geplaatst.

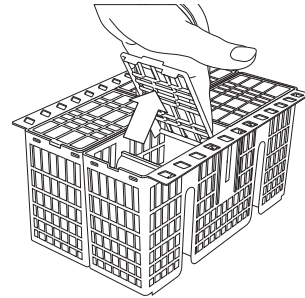

**Messen en ander keukengerei met scherpe randen moeten met de punten naar beneden in de bestekkorf worden geplaatst, of horizontaal in de bovenste delen op het bovenste rek gelegd.**

# ZORG EN ONDERHOUD

## REINIGEN VAN DE FILTERMONTAGE

Maak de filtermontage regelmatig schoon, zodat de filters niet verstopt raken en het water correct wordt afgevoerd.

De filtermontage bestaat uit drie filters die voedselresten uit het afwaswater verwijderen en dan het water opnieuw circuleren. Voor de beste resultaten dient u deze schoon te houden.

**De vaatwasser mag niet zonder filters worden gebruikt, of als het filter los zit.**

Controleer na een aantal afwasbeurten de filtermontage en maak indien nodig grondig schoon onder stromend water met een niet-metalen borstel. Volg hiervoor onderstaande aanwijzingen:

1. Draai het cilindrische filter **A** tegen de klok in en trek het filter eruit (Fig 1).
2. Verwijder het kopfilter **B** door licht druk uit te oefenen op de zijkleppen (Fig 2).
3. Schuif de roestvrijstalen plaatfilter **C** naar buiten. (Fig 3)
4. Controleer het luik en verwijder alle voedselresten.

**NOOIT VERWIJDEREN:** De pomp voor bescherming van afwascyclus (met zwart aangegeven) (Fig 4)

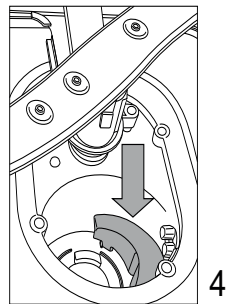
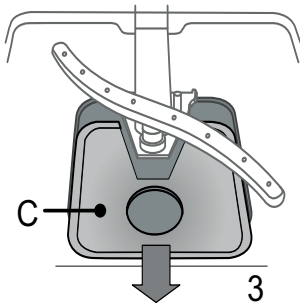
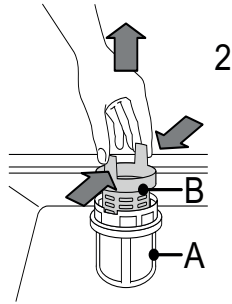
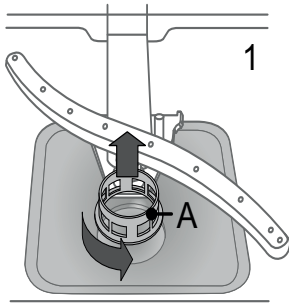

Na reinigen van de filters de filtermontage opnieuw en op de juiste positie plaatsen; dit is essentieel voor goede werking van de vaatwasser.

## REINIGEN VAN DE SPROEIARMEN

In sommige gevallen kunnen voedselresten op de sproeiarmen aankleven en de gaten blokkeren die worden gebruikt voor spuiten van het water. Daarom wordt aanbevolen de armen af en toe te controleren en met een kleine, niet-metalen borstel te reinigen.

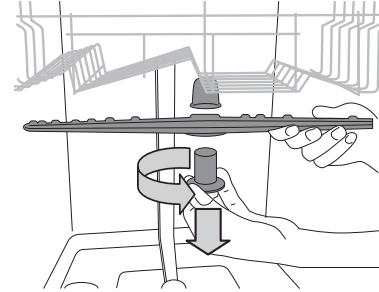

Draai de plastic borgring tegen de klok in om de bovenste sproeiarm te verwijderen. De bovenste sproeiarm moet zodanig worden geplaatst dat de zijde met het grotere aantal gaten naar boven is gericht.

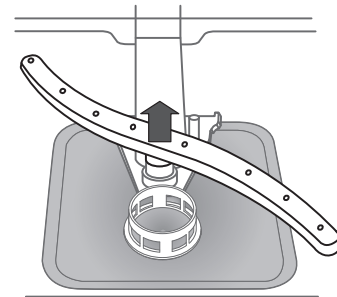

De onderste sproeiarm kan worden verwijderd door deze omhoog te trekken.

## DE WATERTOEOVOERSLANG REINIGEN

Als de waterslangen nieuw zijn, of langere periodes niet zijn gebruikt, laat het water dan stromen om te zorgen dat het helder en vrij van verontreinigingen is vóórdat u de nodige aansluitingen maakt. Als u deze voorzorgsmaatregel niet neemt, kan de watertoevoer verstopt raken en schade veroorzaken aan de vaatwasser.

# PROBLEEMOPLOSSING

Uw vaatwasser werkt niet correct.

Raadpleeg de volgende lijst op oplossingen voordat u contact met het servicecentrum opneemt.

| PROBLEMEN  | MOGELIJKE OORZAKEN  | OPLOSSINGEN  |
|--|---|--|
| De vaatwasser start niet of reageert niet op commando's. | De stekker van het apparaat is niet juist geplaatst.                      | Doe de stekker in het stopcontact.   |
|  | Stroomonderbreking.   | De vaatwasser start automatisch wanneer de stroomvoorziening weer werkt.   |
|  | De deur van de vaatwasser is niet gesloten.                               | Druk de deur stevig aan tot waarneming van de 'klik'.  |
|  | Reageert niet op commando's.  | Schakel het apparaat uit door te drukken op de <b>ON/OFF</b> -knop, en schakel na ongeveer één minuut weer aan om het programma opnieuw in te stellen.   |
| De vaatwasser lekt niet uit.                             | De afwascyclus is nog niet voltooid.                                      | Wacht tot de afwascyclus is voltooid.  |
|  | De afvoerslang is gebogen.  | Controleer of de afvoerslang niet is verbogen ( <i>raadpleeg AANWIJZINGEN VOOR INSTALLATIE</i> ).  |
|  | De afvoerleiding van de gootsteen is verstopt.                            | Reinig de afvoerleiding van de gootsteen.  |
|  | Het filter zit verstopt met voedselresten.                                | Reinig het filter ( <i>zie DE FILTERMONTAGE REINIGEN</i> ).  |
| De vaatwasser maakt te veel geluid.                      | De vaat maakt een rammelend geluid.                                       | Plaats de vaat correct ( <i>zie DE REKKEN LADEN</i> ).   |
|  | Er wordt overmatig schuim geproduceerd.                                   | Het afwasmiddel is niet juist afgemeten of ongeschikt voor gebruik in vaatwassers ( <i>see VULLEN VAN DE AFWASMIDDELVERDELER</i> ). Stel de vaatwasser opnieuw in door te drukken op de knop DRAIN ( <i>see OPTIONS AND FUNCTIONS</i> ) en voer het nieuwe programma zonder afwasmiddel uit. |
| De vaat is niet schoon.                                  | De vaat is niet juist geplaatst.  | Plaats de vaat correct ( <i>zie DE REKKEN LADEN</i> ).   |
|  | De sproeiarmen kunnen niet vrij noteren en worden door de vaat gehinderd. | Plaats de vaat correct ( <i>zie DE REKKEN LADEN</i> ).   |
|  | De afwascyclus is te zacht.   | Selecteer een geschikte afwascyclus ( <i>see PROGRAMS TABLE</i> ).   |
|  | Er wordt overmatig schuim geproduceerd.                                   | Het afwasmiddel is niet juist afgemeten of ongeschikt voor gebruik in vaatwassers ( <i>see VULLEN VAN DE AFWASMIDDELVERDELER</i> ).  |
|  | De dop op het spoelmiddeldeel is niet juist dicht gedraaid.               | Zorg dat de dop van de verdeler van het spoelmiddel dicht zit.   |
|  | Het filter is vervuild of zit verstopt.                                   | Reinig de filtermontage ( <i>zie ONDERHOUD</i> ).  |
|  | Er is geen zout.  | Vul de zouttank ( <i>see VULLEN VAN DE ZOUTTANK</i> ).   |

## HANDLEIDING VOOR ONDERHOUD EN PROBLEEMOPLOSSING

Zie voor meer informatie, onderhoudsprocedures en probleemoplossing de **Handleiding voor gebruik en onderhoud**. U kunt de **Handleiding voor gebruik en onderhoud** verkrijgen via (de):

- After-sales-dienst; zie garantiebrochure voor telefoonnummer.
- downloaden via website: <http://docs.whirlpool.eu>
- gebruiken van QR-code:



## TECHNISCH GEGEVENSBLAD

De technische gegevens met de gegevens over verbruik kunnen worden gedownload via de website:

<http://docs.whirlpool.eu>

## CONTACT MET DE AFTER-SALESDIENST

Als u contact opneemt met de After-salesdienst, dient u de codes door te geven die op het typeplaatje staan. Het plaatje bevindt zich links of rechts op de binnenkant van de deur van de vaatwasser. Het telefoonnummer staat in de garantiebrochure of op de website: <http://www.whirlpool.eu>

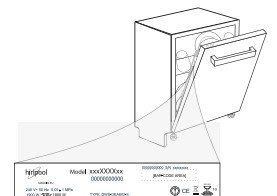

**195142087.00**

02/2016 as - Xerox Fabriano

